

Decoder mit Digitalstrom versorgen

Digital-current supply to the Decoder

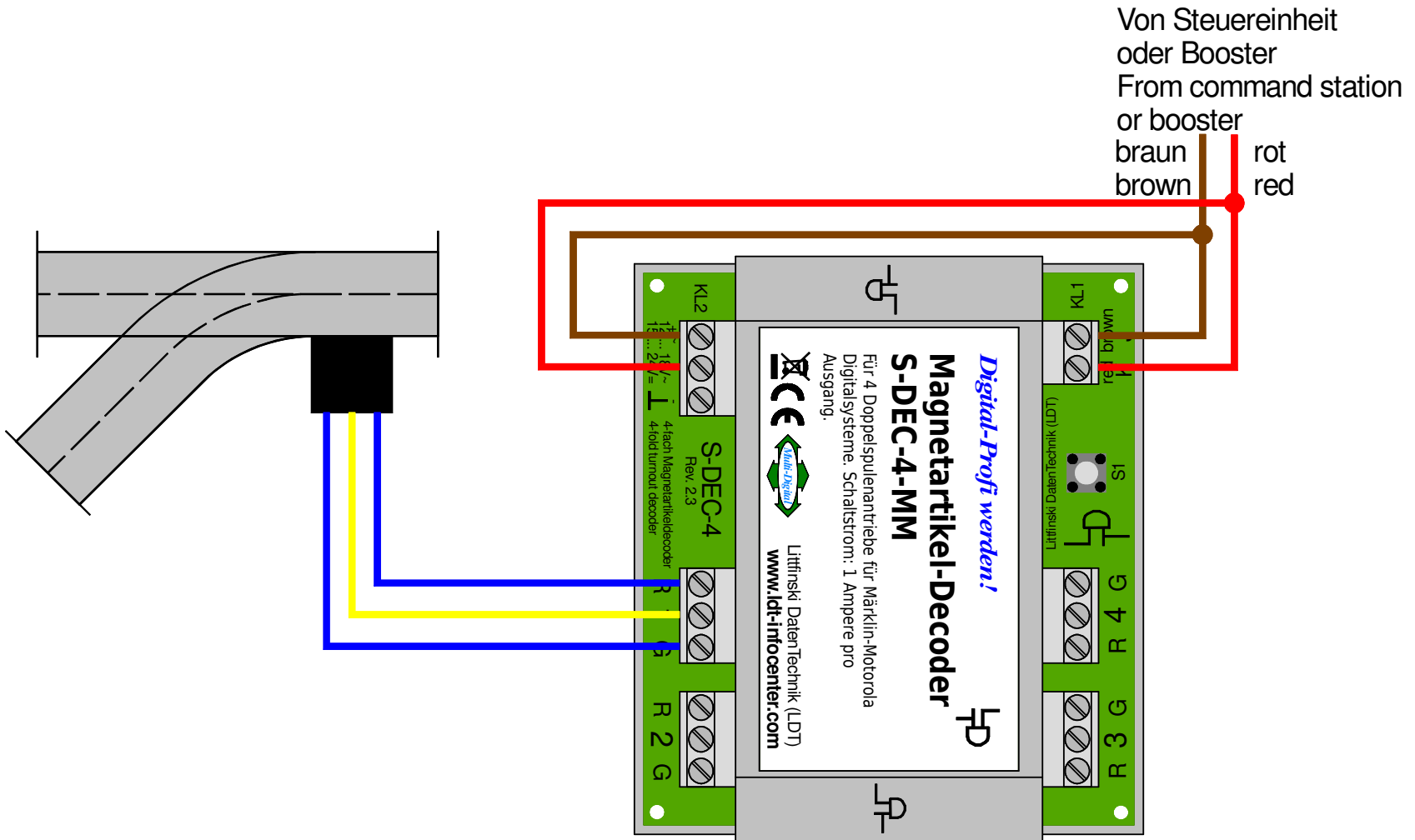

Technische Änderungen und Irrtum vorbehalten.
Subject to technical changes and errors.

© 01/2020 by LDT